



エアペンマーキング装置

VM1210A

エアペンマーキング装置

VM1210A

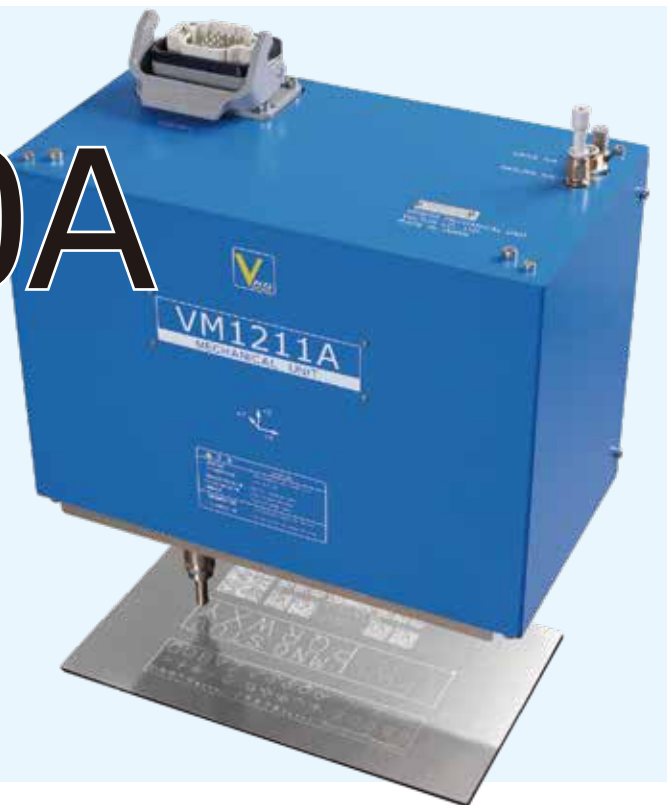

VM1210A エアペンマーキング装置は、鉄・アルミ・ステンレス等の金属材料から硬質プラスチック等の非金属材料まで、幅広い対象物に文字や記号ならびに二次元コードを美しく半永久的にマーキングすることができます。

生産管理・品質保証・PL 法対策・ISO 対策・物流管理など、フレキシブルに対応できます。

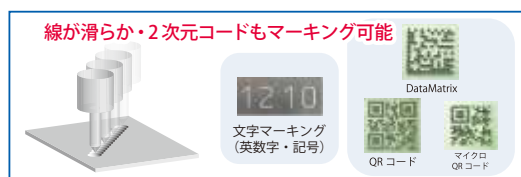

文字も2次元コードもきれいに刻印

演算処理の向上などにより、従来装置と比べて、より滑らかで美しい線をマーキングできるようになりました。



高い信頼性・メンテナンス性

より高い負荷に耐えられるよう、高トルクモーターおよび新たなモーター制御方法を採用しました。また、制御部メモリのバックアップ電池に汎用ボタン電池を採用するなど、メンテナンス性が向上しています。



USB インタフェース

USB インタフェースを介して、PC で作成したマーキングパラメータをマーキング装置に転送したり、マーキング装置のデータのバックアップを PC に保存することができます。

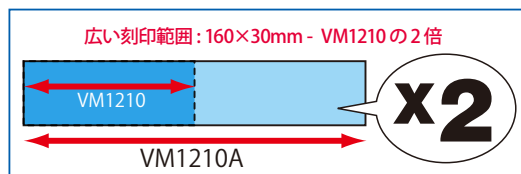

160×30mm ワイドな刻印範囲

刻印範囲は VM1210 の 2 倍、160×30mm です。外部の装置を使うことなく、大きなワークに文字や 2 次元コードを一度に刻印できます。



エアペンマーキング装置

VM1210A

仕様

ペン方式	エアペン
マーキング範囲(X×Y)	160×30 mm
ペントローク	約9.5mm (Z軸マーキング範囲 5mm)
刻印速度	100~4000mm/分 (100mm/分ステップ)
マーキング文字	アルファベット 大文字 26種 小文字 26種 記号 18種 数字 10種
文字の大きさ(=高さ)	1~30 mm (0.1 mm ステップ)
字体	弊社オリジナル (3種類選択可能)
文字列登録数 (J 番号数)	255 種 (J1~J255)
シーケンス登録数 (S 番号数)	255 種 (S1~S255)
文字列長	1~36 文字
マーキング機能	
- インクリメント	1~10 桁 (J 番号ごと可変)
- カレンダー機能	年. 月. 日. 時. 分. 秒 (例: 11. 02. 28. 12. 10. 16)
- 円弧マーキング機能	あり
- 2次元コード刻印機能	DataMatrix, QRコード, マイクロQRコード 対応可能 (専用PCソフトによるアップデート)
- 特殊文字	
インタフェース	I/O (パラレル): 50pin, NPN/PNP接続 RS-232C (シリアル): 9pin USB (PCによる設定・操作): USB B
電源	単相 AC100V~230V±10% 50 / 60 Hz、約200 VA
空圧源	0.3~0.5MPa、40 L / min (A.N.R.)*1 乾燥クリーンエア (大気圧露点 -17℃以下)
環境条件	使用温度: 0~40℃ 保存温度: -5~50℃ 使用湿度: 90%RH 以下 (結露なきこと)
寸法(W×H×D)	機構部: 約284×216×153 mm *2 制御部: 約180×294×269 mm *3
質量	機構部: 約8.0Kg 制御部: 約4.6Kg
取付姿勢	機構部: ペン先が重力方向、水平方向 制御部: 縦置き
構造	機構部・制御部 分離型
オプション	VM7884 エア供給ユニット VM7834 マーキングスタンド VM1891 オペレーティングユニット
付属品	- パソコン用アプリケーションソフト (Windows XP/7/8/8.1/10対応、CD-ROM) *4 - 説明書 他

*1 空圧源に供給するエア圧力にて変化します。

*2 ペンおよびコネクタ部分を除く。

*3 コネクタ部分を除く。

*4 Windows XP, Windows 7, Windows 8, Windows 8.1 および Windows 10は、米国Microsoft Corporationの米国およびその他の国における登録商標です

外観寸法図 (単位: mm)

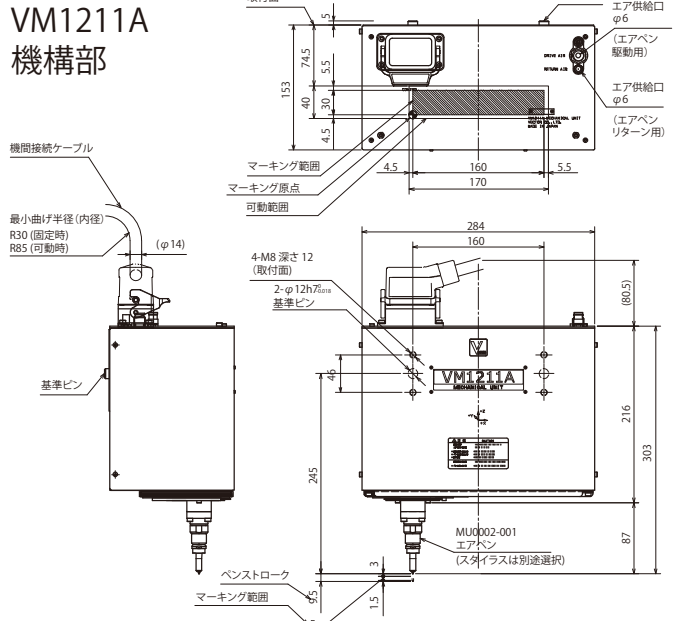

構成ブロック図

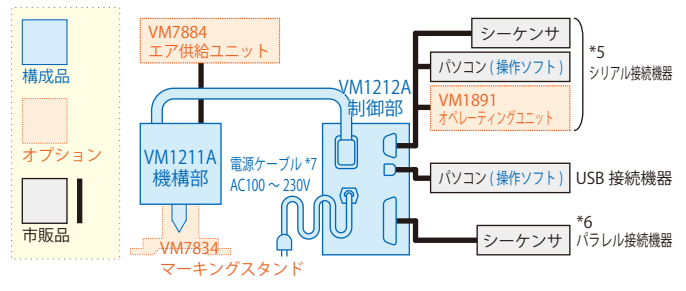

*5 シリアル(RS-232C)ケーブルの仕様は、以下のとおりです。
弊社製品では、VM7872 ケーブル(5m)が対応しております。

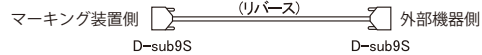

*6 パラレルケーブルの仕様は、以下のとおりです。
弊社製品では、VM8679ケーブル(5m)が対応しております。

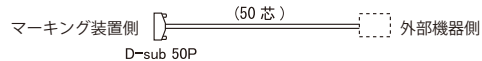

*7 標準添付されている電源ケーブルは、日本国内でのみ使用可能です。
海外で本マーキング装置を使用する場合は、別途対応品をご用意ください。

■ 性能・品質の向上等にもとめない、おことわりなしに掲載事項を変更させていただくことがありますので、あらかじめご了承ください。

■ 本製品 (技術を含む) は、キャッチオール規制対象品です。日本から輸出する場合は、外為法に基づき、経済産業大臣の輸出 (役務) 許可が必要になることがあります。



ベクトル株式会社

http://www.vecc.co.jp

〒431-0427

静岡県湖西市駅南二丁目 12-16

TEL : 053-573-3838 FAX : 053-577-0118